

うつくしまふくしま
第31回福島県小学生バレーボール選手権大会
 兼第6回全国スポーツ少年団バレーボール交流大会
 県 南 大 会

【 女子の部 】

会 場		岩江小学校体育館			
会場責任		五十嵐 信安			
	A コート (Fブロック)	審 判 補 助 員	B コート (Bブロック)	審 判 補 助 員	
第1試合	² 浮 金 $\left[\begin{array}{l} 21-8 \\ 21-8 \end{array} \right]$ ⁰ 鮫 川	芳 賀	² 泉 崎 $\left[\begin{array}{l} 21-15 \\ 21-13 \end{array} \right]$ ⁰ なめつ	御 館	
第2試合	² 芳 賀 $\left[\begin{array}{l} 21-10 \\ 21-19 \end{array} \right]$ ⁰ 鮫 川	浮 金	² 岩 江 $\left[\begin{array}{l} 21-10 \\ 21-12 \end{array} \right]$ ⁰ 御 館	なめつ	
第3試合	² 浮 金 $\left[\begin{array}{l} 21-15 \\ 21-9 \end{array} \right]$ ⁰ 芳 賀	鮫 川	² 泉 崎 $\left[\begin{array}{l} 21-9 \\ 21-17 \end{array} \right]$ ⁰ 御 館	岩 江	
第4試合	$\left[\quad \quad \right]$		⁰ なめつ $\left[\begin{array}{l} 11-21 \\ 11-21 \end{array} \right]$ ² 岩 江	泉 崎	
第5試合	$\left[\quad \quad \right]$		² 泉 崎 $\left[\begin{array}{l} 21-12 \\ 21-17 \end{array} \right]$ ⁰ 岩 江	御 館 なめつ	
第6試合	$\left[\quad \quad \right]$		⁰ 御 館 $\left[\begin{array}{l} 13-21 \\ 13-21 \end{array} \right]$ ² なめつ	泉 崎 岩 江	
コート主任	矢 吹 和 浩		渡 辺 勝 也		
コート委員	大 槻 嘉 久		古 川 芳 子		
記録員	西 牧 圭 子		兵 藤 鈴 子		
	F ブロック		B ブロック		
1 位	浮 金		泉 崎		
2 位	芳 賀		岩 江		

うつくしまふくしま
第31回福島県小学生バレーボール選手権大会
 兼第6回全国スポーツ少年団バレーボール交流大会
 県 南 大 会

【 女子の部 】

会 場		要田中学校体育館			
会場責任		三 瓶 清 友			
	A コート (Aブロック)	審 判 補 助 員	B コート (Dブロック)	審 判 補 助 員	
第1試合	2 岩井沢 $\left[\begin{array}{l} 21-7 \\ 21-9 \end{array} \right]$ 0 関 本	常 葉	1 湖 南 $\left[\begin{array}{l} 21-19 \\ 13-21 \\ 9-21 \end{array} \right]$ 2 要 田	三穂田	
第2試合	2 滝 根 $\left[\begin{array}{l} 21-11 \\ 21-11 \end{array} \right]$ 0 常 葉	関 本	2 大 信 $\left[\begin{array}{l} 21-6 \\ 21-9 \end{array} \right]$ 0 三穂田	要 田	
第3試合	2 岩井沢 $\left[\begin{array}{l} 21-4 \\ 21-11 \end{array} \right]$ 0 常 葉	滝 根	2 湖 南 $\left[\begin{array}{l} 15-21 \\ 21-17 \\ 21-14 \end{array} \right]$ 1 三穂田	大 信	
第4試合	1 関 本 $\left[\begin{array}{l} 16-21 \\ 21-16 \\ 24-26 \end{array} \right]$ 2 滝 根	岩井沢	0 要 田 $\left[\begin{array}{l} 14-21 \\ 13-21 \end{array} \right]$ 2 大 信	湖 南	
第5試合	2 岩井沢 $\left[\begin{array}{l} 22-20 \\ 21-9 \end{array} \right]$ 0 滝 根	常 葉 関 本	0 湖 南 $\left[\begin{array}{l} 8-21 \\ 3-21 \end{array} \right]$ 2 大 信	三穂田 要 田	
第6試合	0 常 葉 $\left[\begin{array}{l} 16-21 \\ 21-23 \end{array} \right]$ 2 関 本	岩井沢 滝 根	0 三穂田 $\left[\begin{array}{l} 12-21 \\ 17-21 \end{array} \right]$ 2 要 田	湖 南 大 信	
コート主任	会 田 浩			橋 本 正 勝	
コート委員	本 田 博 美			東 間 一 夫	
記	郡 司 栄 子			鈴 木 博 美	
	A ブロック			D ブロック	
1 位	岩 井 沢			大 信	
2 位	滝 根			要 田	

うつくしまふくしま
第31回福島県小学生バレーボール選手権大会
 兼第6回全国スポーツ少年団バレーボール交流大会
 県 南 大 会

【 女子の部 】

会 場		小山田小学校体育館			
会場責任		鈴 木 登			
	A コート (Cブロック)	審 判 補 助 員	B コート (Eブロック)	審 判 補 助 員	
第1試合	2 橋 $\left[\begin{array}{l} 21-14 \\ 23-21 \end{array} \right]$ 0 小野女子	白 河	2 御代田 $\left[\begin{array}{l} 21-3 \\ 21-8 \end{array} \right]$ 0 夏井大杉	小山田	
第2試合	0 小原田 $\left[\begin{array}{l} 11-21 \\ 8-21 \end{array} \right]$ 2 白 河	小野女子	2 古 道 $\left[\begin{array}{l} 22-20 \\ 15-21 \\ 21-9 \end{array} \right]$ 1 小山田	夏井大杉	
第3試合	2 橋 $\left[\begin{array}{l} 21-16 \\ 21-10 \end{array} \right]$ 0 白 河	小原田	2 御代田 $\left[\begin{array}{l} 21-7 \\ 21-14 \end{array} \right]$ 0 小山田	古 道	
第4試合	2 小野女子 $\left[\begin{array}{l} 21-10 \\ 21-12 \end{array} \right]$ 0 小原田	橋	0 夏井大杉 $\left[\begin{array}{l} 7-21 \\ 7-21 \end{array} \right]$ 2 古 道	御代田	
第5試合	2 橋 $\left[\begin{array}{l} 21-15 \\ 21-14 \end{array} \right]$ 0 小原田	白 河 小野女子	2 御代田 $\left[\begin{array}{l} 21-16 \\ 21-7 \end{array} \right]$ 0 古 道	小山田 夏井大杉	
第6試合	0 白 河 $\left[\begin{array}{l} 4-21 \\ 15-21 \end{array} \right]$ 2 小野女子	橋 小原田	2 小山田 $\left[\begin{array}{l} 22-20 \\ 22-20 \end{array} \right]$ 0 夏井大杉	御代田 古 道	
コート主任	鈴 木 善 浩		千 葉 恭 寿		
コート委員	阿 部 光 浩		根 本 公 平		
記録員	青 木 宏 美		矢 吹 美 成		
	C ブロック		E ブロック		
1 位	橋		御 代 田		
2 位	小野女子		古 道		

うつくしまふくしま
第31回福島県小学生バレーボール選手権大会
 兼第6回全国スポーツ少年団バレーボール交流大会
 県 南 大 会

【女子の部】

会 場		三春小学校体育館		
会場責任		大 内 春 幸		
	A コート (Gブロック)	審 判 補助員	B コート (Hブロック)	審 判 補助員
第1試合	三 ² 春 <div style="display: inline-block; border: 1px solid black; padding: 5px; margin: 0 10px;"> 21-14 21-16 </div> 飯 ⁰ 豊	いわせ	行 ⁰ 健 <div style="display: inline-block; border: 1px solid black; padding: 5px; margin: 0 10px;"> 16-21 7-21 </div> 須賀川 ²	大 槻
第2試合	いわせ ⁰ <div style="display: inline-block; border: 1px solid black; padding: 5px; margin: 0 10px;"> 17-21 14-21 </div> 飯 ² 豊	三 春	大 槻 ⁰ <div style="display: inline-block; border: 1px solid black; padding: 5px; margin: 0 10px;"> 18-21 18-21 </div> 須賀川 ²	行 健
第3試合	三 ² 春 <div style="display: inline-block; border: 1px solid black; padding: 5px; margin: 0 10px;"> 21-14 23-21 </div> 飯 ⁰ 豊	いわせ	行 ² 健 <div style="display: inline-block; border: 1px solid black; padding: 5px; margin: 0 10px;"> 20-22 21-10 22-20 </div> 大 槻 ¹	須賀川
第4試合	<div style="display: inline-block; border: 1px solid black; padding: 5px; margin: 0 10px;"> [] </div>		<div style="display: inline-block; border: 1px solid black; padding: 5px; margin: 0 10px;"> [] </div>	
第5試合	<div style="display: inline-block; border: 1px solid black; padding: 5px; margin: 0 10px;"> [] </div>		<div style="display: inline-block; border: 1px solid black; padding: 5px; margin: 0 10px;"> [] </div>	
第6試合	<div style="display: inline-block; border: 1px solid black; padding: 5px; margin: 0 10px;"> [] </div>		<div style="display: inline-block; border: 1px solid black; padding: 5px; margin: 0 10px;"> [] </div>	
コート主任	広 瀬 高 久		坂 上 洋 子	
コート委員	宗 像 秀 樹		吉 田 すみ恵	
記録員	相 楽 由美子		橋 本 智 子	
	G ブロック		H ブロック	
1 位	三 春		須 賀 川	
2 位	飯 豊		行 健	

うつくしまふくしま
第31回福島県小学生バレーボール選手権大会
 兼第6回全国スポーツ少年団バレーボール交流大会
 県 南 大 会

【男子の部】

⋮

会 場		大槻小学校体育館			
会場責任		影 山 敏 男			
	A コート (男子ブロック)	審 判 補 助 員	B コート (男子ブロック)	審 判 補 助 員	
第1試合	0 大槻 [10-21 19-21] 2 小野男子	中島男子	0 いわせ [16-21 16-21] 2 須賀川	白 河	
第2試合	1 中島男子 [16-21 21-10 11-21] 2 白 河	小野男子	0 大槻 [12-21 12-21] 2 いわせ	須賀川	
第3試合	2 小野男子 [21-12 21-12] 0 中島男子	大槻	2 須賀川 [21-10 21-17] 0 白 河	いわせ	
第4試合	0 大槻 [10-21 13-21] 2 中島男子	白 河	0 小野男子 [9-21 18-21] 2 須賀川	いわせ	
第5試合	1 いわせ [19-21 21-11 13-21] 2 白 河	小野男子	0 大槻 [12-21 7-21] 2 須賀川	中島男子	
第6試合	2 いわせ [21-12 21-14] 0 中島男子	大槻	2 小野男子 [21- 9 21-10] 0 白 河	須賀川	
第7試合	2 須賀川 [21- 3 21- 6] 0 中島男子	小野男子	0 大槻 [17-21 18-21] 2 白 河	いわせ	
第8試合	0 小野男子 [11-21 7-21] 2 いわせ	大槻	[]		
コート主任	吉 田 浩 二			吉 田 浩 二	
コート委員	矢 部 英 雄			矢 部 英 雄	
記録員	渡 辺 高 雄			渡 辺 高 雄	

うつくしまふくしま
第31回福島県小学生バレーボール選手権大会
 兼第6回全国スポーツ少年団バレーボール交流大会
 県南大会

【女子の部】

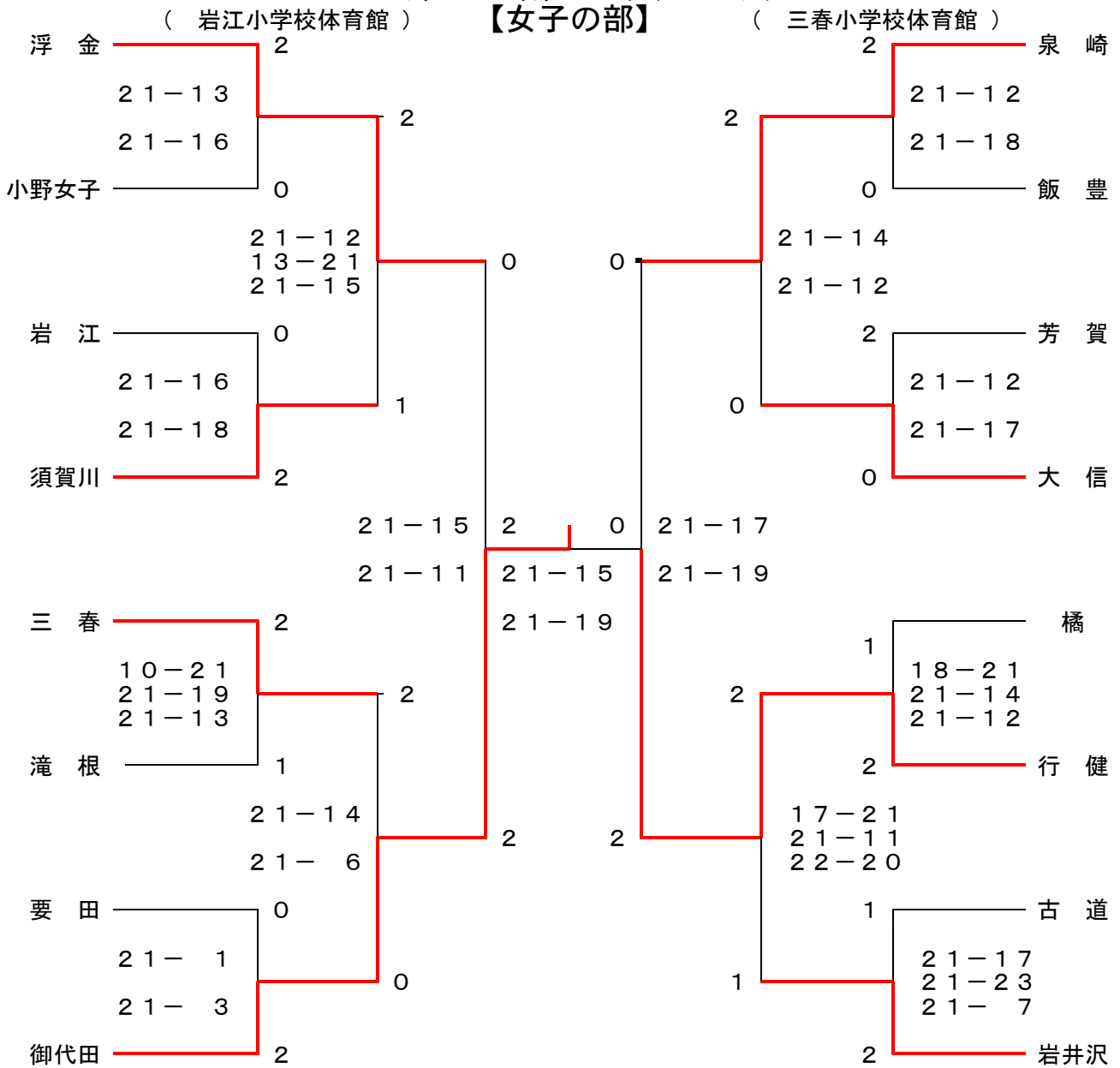

【 3・4位決定戦 】

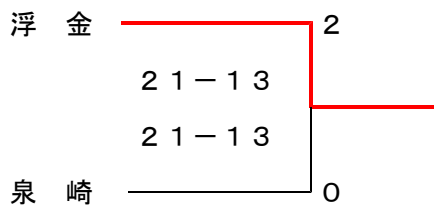

【 5・6位決定戦 】

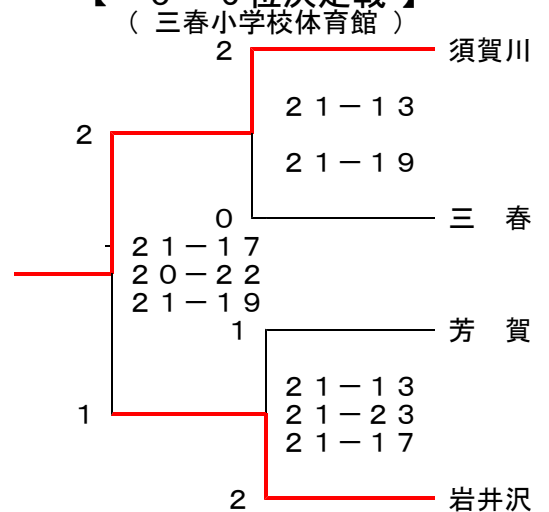

うつくしまふくしま
第31回福島県小学生バレーボール選手権大会
 兼第6回全国スポーツ少年団バレーボール交流大会
 県 南 大 会

【 男子の部 】

	1 大 槻	2 小野男子	3 いわせ	4 須賀川	5 中島男子	6 白 河
1 大 槻		○	○	○	○	○
2 小野男子	×		○	○	×	×
3 いわせ	×	×		○	×	○
4 須賀川	×	×	×		×	×
5 中島男子	×	○	○	○		○
6 白 河	×	○	×	○	×	
勝 数	0	3	3	5	1	3
敗 数	5	2	2	0	4	2
順 位 (セット)	6	3 (6-4)	2 (7-4)	1	5	4 (6-6)

うつくしまふくしま
第31回福島県小学生バレーボール選手権大会
兼第6回全国スポーツ少年団バレーボール交流大会
県 南 大 会

県 大 会 出 場 チーム

【 男子の部 】

1 位 須賀川バレーボールスポーツ少年団

2 位 いわせバレーボールスポーツ少年団

3 位 小野男子バレースポ少

【 女子の部 】

1 位 御代田バレーボールスポーツ少年団

2 位 行 健バレーボールスポーツ少年団

3 位 浮金スポーツ少年団

4 位 泉崎バレースポ少

5 位 須賀川バレーボールスポーツ少年団

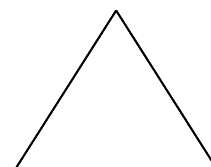
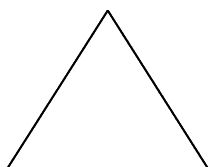

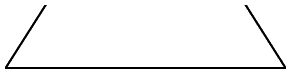
いわせ 25  26 飯 豊

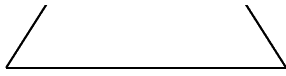
大 槻 28  29 須賀川